

Montage- und Bedienungsanleitung Fernregler FR

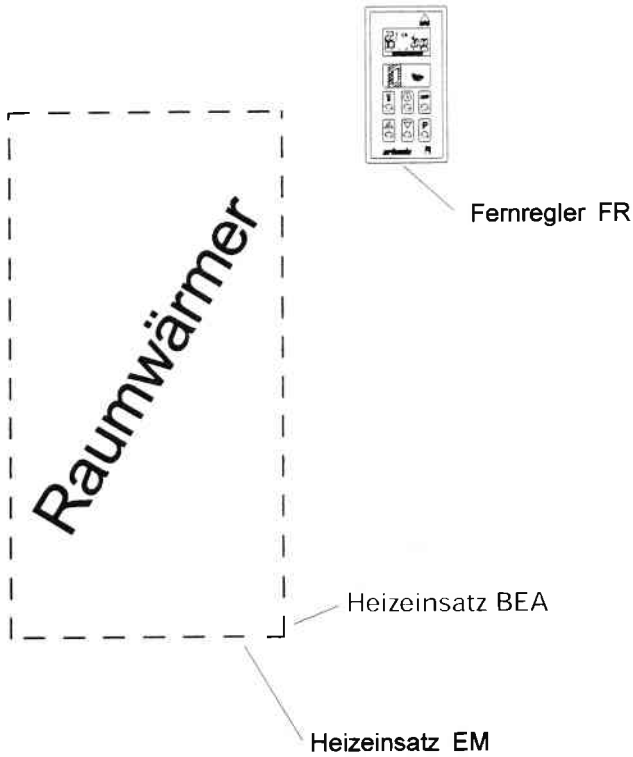

Diese Bedienungsanleitung macht Sie mit Ihrem Heizeinsatz EM und Ihrem Fernregler FR vertraut. Bitte nehmen Sie sich etwas Zeit für die Lektüre. Dann ist die Freude an Ihren Geräten nachher umso grösser.

arboria

Arboria AG
Industriestrasse 23
CH-9320 ARBON
Tel. 071 / 447 47 47 Fax 071 / 447 48 45

Inhaltsverzeichnis

Montageanleitung des Fernreglers FR	Seite 1
Batterieeinbau bzw. Batteriewechsel	Seite 2
1. Fernregler FR	
1.1 Funktionen	Seite 3
2. Bedienungselemente und Anzeige	Seite 4
3. Mögliche Betriebsarten und Anzeigen	
3.1 Fernregler FR ausgeschaltet	Seite 5
3.2 Betriebsart Raumtemperaturregelung	Seite 5
3.3 Betriebsart Schaltuhr (EIN-AUS)	Seite 5
3.4 Betriebsart Trocknen 1 bis 9 Stunden	Seite 6
3.5 Betriebsart Trocknen 24 Stunden	Seite 6
3.6 Programm verriegelt	Seite 6
3.7 Batterieüberwachung	Seite 6
4. Programmierung und Inbetriebnahme	
4.1 Inbetriebnahme oder Batterie austauschen	Seite 7
4.2 Uhrzeit und Wochentag neu einstellen	Seite 7
4.3 Winter- bzw. Sommerzeit Einstellung	Seite 8
4.4 Verriegelung des Programms	Seite 8
4.5 Soll-Raumtemperatur ändern bei Betriebsart Raumtemperaturregelung	Seite 8
4.6 Regeltemperatur ändern	Seite 9
4.7 Standardprogramm ändern, neu programmieren	Seite 10
4.8 Standardprogramm Raumtemperaturregelung ändern	Seite 11
4.9 Standardprogramm Schaltuhrbetrieb ändern	Seite 12

Montage des Fernreglers FR

Der Fernregler FR enthält eine Raumtemperaturregelung, eine programmierbare Schaltuhr mit Wochenprogramm sowie einen Badetücher - Trocknungsbetrieb einstellbar von 1 bis 9 Stunden.

Anordnung des Fernreglers

Der Fernregler FR muss so an einer Stelle befestigt werden, dass der Heizeinsatz die Infrarot-Strahlen empfangen kann. Der Test wird mittels der Taste Badetücher-Trocknung und der Taste ON/OFF durchgeführt.

(Taste Badetücher-Trocknung betätigen - rote LED leuchtet am Heizeinsatz - Sendesignal wird empfangen - Position des Fernreglers ist in Ordnung - Taste ON/OFF betätigen - Heizeinsatz wird abgeschaltet - Fernregler FR kann gemäss "Montage des Fernreglers FR " montiert werden.)

Montage des Fernreglers FR

Batterien einlegen

- Wandhalterung -C- vom Fernregler FR entfernen (Längsrichtung ziehen)
- Batterien gemäss Abbildung im Gehäuse -D- einlegen
- Fernregler gemäss beigefügter Bedienungsanleitung programmieren

Befestigung des Fernreglers FR

Wandhalterung mittels mitgelieferten Dübeln und Schrauben -F- oder den Klebeetiketten -G- am Montageort anbringen (Bohrungsabstand 65 mm senkrecht) und Fernregler FR in die Wandhalterung einschieben und einrasten; der Fernregler FR ist betriebsbereit.

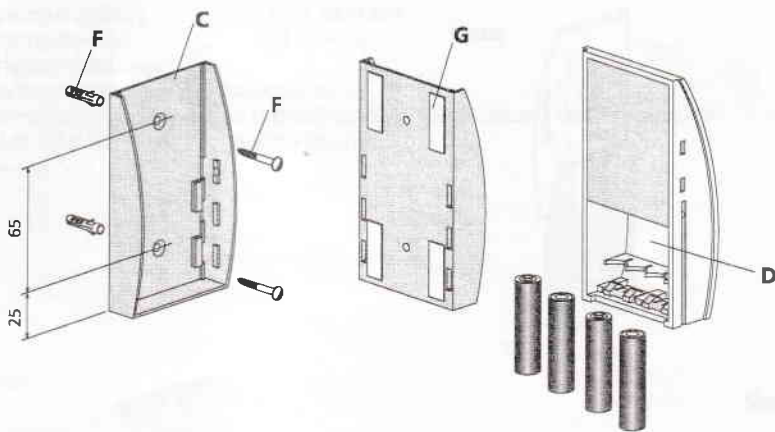
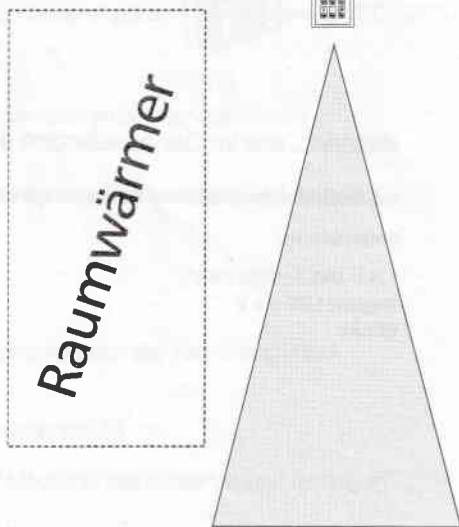

Batterieeinbau bzw. Batteriewechsel

Gehäuse aus Deckel in Pfeilrichtung herausziehen (Siehe Bild 1)

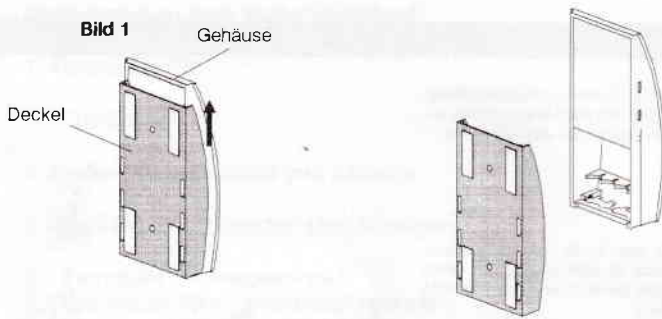

Batterien, wie im Gehäuseboden eingezeichnet, einbauen. (Siehe Bild 2)

nur auslaufsichere alkaline Batterien verwenden

Batterientyp:

1,5 V UM-3, SIZE "AA"

Mignon LR6 1,5 V

EQUIV



Gehäuse in Deckel in Pfeilrichtung hineinschieben. (Siehe Bild 3)

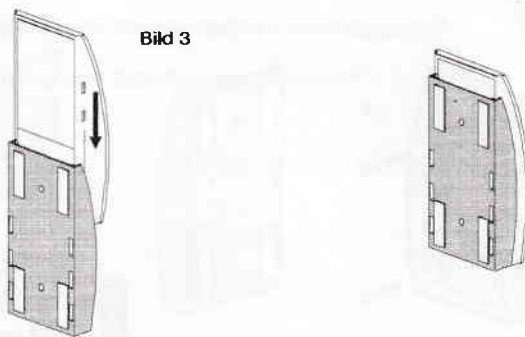

1. Fernregler FR

1.1 Funktionen

Der Fernregler ist eine batteriebetriebene Fernsteuerung mit folgenden Funktionen:

Raumtemperaturregelung: 5°C - 30°C
Auflösung $\pm 0,5^\circ\text{C}$
Tages- und Wochenprogramm

Regelung mit 2 Temperaturen:

Temperatur 1: Tagestemperatur Einstellbereich 18°C - 30°C
Temperatur 2: Absenken- bzw. Nachttemperatur Einstellbereich 5°C - 20°C

Kleinste Einstellzeit pro Temp.: 1 Stunde

Temperaturmessung: alle 5 min. oder nach jeder Betriebsartwahl

Programmierung und Anzeige siehe Kapitel "Mögliche Betriebsarten und Anzeigen" und "Programmierung und Inbetriebnahme"

Schaltuhrbetrieb:

Ein- und ausschalten des Heizeinsatzes unabhängig von der Raumtemperatur.

Kleinste Ein- bzw. Ausschaltzeit: 1 Stunde
Sendesignalintervall 10 min.

Programmierung und Anzeige siehe Kapitel "Mögliche Betriebsarten und Anzeigen" und "Programmierung und Inbetriebnahme"

Integrierte Funktionen:

Trocknungsfunktion: 1 - 9 Stunden
Trocknungsfunktion: 24 Stunden
Batterieüberwachung
Programmsicherung bei Stromunterbruch
Programmverriegelung gegen unbeabsichtigte Veränderung des Programms
Sommer- und Winterzeit Einstellfunktion
IR-Sender

2 Bedienungselemente und Anzeige

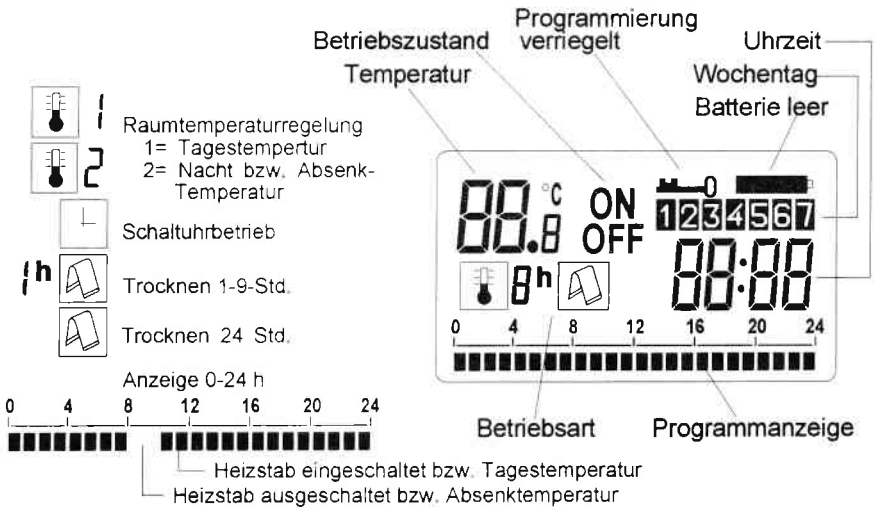
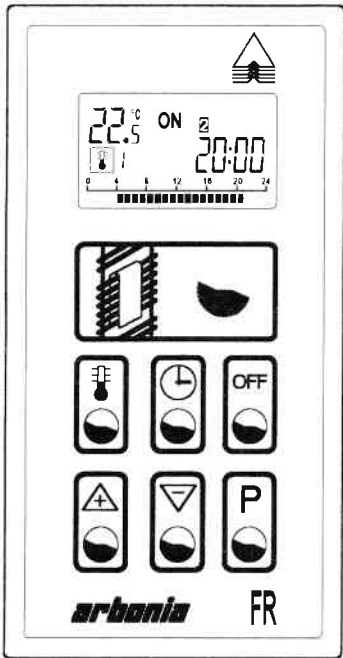

3. Mögliche Betriebsarten und Anzeigen

3.1 Fernregler FR ausgeschaltet

Der Fernregler ist ausgeschaltet "OFF" es erfolgt keine Regelung.

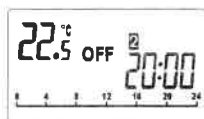

Ausschalten mit  1 mal kurz **betätigen**.

3.2 Betriebsart Raumtemperaturregelung

Der Fernregler regelt die Raumtemperatur gemäss dem individuell oder dem werkseitig eingestellten Programm.

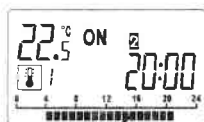

Anzeigebalken

Einschalten mit  1 mal kurz **betätigen**.

Die Raumtemperaturregelung erfolgt auf 2 verschiedenen Temperaturen:

Temperatur 1  1 = Tagestemperatur (werkseitig auf 22° C voreingest.)
aktiv in der Zeitperiode mit Anzeigebalken

Temperatur 2  2 = Nacht bzw. Absenkttemperatur (werkseitig auf 18° C voreingestellt). Aktiv in der Zeitper. ohne Anzeigebalken

Die Temperatureinstellung am Einbaugerät (Stufe 0-1-2-oder 3) wird übersteuert.

Temperatur 1 und 2 können individuell eingestellt werden. (Siehe Abschnitt Programmierung).

3.3 Betriebsart Schaltuhr (EIN-AUS)

Der Fernregler schaltet den Heizeinsatz ein u. aus gemäss dem individuell oder dem werkseitig eingestellten Programm. Es erfolgt keine Raumtemperaturregelung.

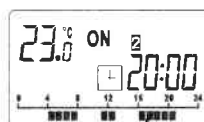

Anzeigebalken

Einschalten mit  1 mal kurz **betätigen**.

Zeitperiode mit Anzeigebalken : Raumwärmer eingeschaltet

Zeitperiode ohne Anzeigebalken : Raumwärmer ausgeschaltet

Die Temperatur des Raumwärmer wird am Heizeinsatz eingestellt:

Drehschalterstellung 0 oder 1 = 35° C (Stellung 0 wird übersteuert)

Drehschalterstellung 2 = 45° C

Drehschalterstellung 3 = 55° C



3. Mögliche Betriebsarten und Anzeigen

3.4 Betriebsart Trocknen 1 bis 9 Stunden

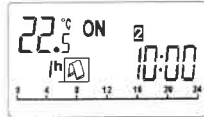
Das Handtuchrocknen ist aktiviert. Nach Ablauf der programmierten Zeit (1-9 Std.),



Einschalten mit  1 mal kurz betätigen.

Trocknungszeit von 1 bis 9 Stunden mit   einstellen.
Die Trocknungstemperatur wird am Heizeinsatz eingestellt
Stufe 0 oder 1=35°C, Stufe 2=45°C, Stufe 3=55°C

Unterbrechen mit  1mal kurz betätigen.

3.5 Betriebsart Trocknen 24 Stunden

Das Handtuchrocknen ist aktiviert. Der Elektroheizeinsatz ist dauernd eingeschaltet.
Die Trocknungstemperatur wird am Heizeinsatz eingestellt : Stufe 0 oder 1=35°C, Stufe 2=45°C, Stufe 3=55°C.

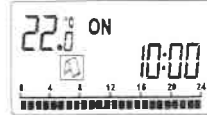

Einschalten mit  2 mal kurz betätigen.

Symbol für die Verriegelung

3.6 Programmierung verriegelt

Die Programmiersperre ist eingeschaltet, es können keine Programmänderungen durchgeführt werden.

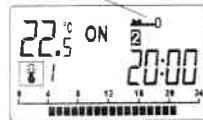

Ein / Ausschalten mit    gleichzeitig betätigen
bis Symbol erscheint bzw. erlischt.

blinkt

3.7 Batterieüberwachung

Wenn das Batteriesymbol blinkt, müssen die Batterien innert 4 Wochen gewechselt werden.
Nach dem Wechsel muss die Uhrzeit und der Wochentag neu eingestellt werden. Das Heizprogramm bleibt erhalten und muss nicht neu eingegeben werden.
(Wenn die Batterien nicht gewechselt werden schaltet sich der Fernregler ab und die Anzeige erlischt).





Nur auslaufsichere, alkaline Batterien verwenden.
Batterientyp: 1,5V UM-3, SIZE "AA", Mignon LR6 1,5V.



4. Programmierung und Inbetriebnahme

4.1 Inbetriebnahme oder Batterien austauschen

4.1.1 Batterien, wie im Gehäuse eingezeichnet, einbauen und dann Gehäuse mit Deckel zusammenfügen. (Siehe Batterieeinbau)

4.1.2 Die Uhrzeit einstellen. Die Minutenanzeige blinkt, mit   die Minuten einstellen und mit  Taste bestätigen und weiterschalten.

Die Stundenanzeige blinkt, mit   die Stunde einstellen und mit  Taste bestätigen und weiterschalten.

Die Wochentaganzeige blinkt, mit   Wochentag einstellen, eingestellte Werte überprüfen, bei falscher Einstellung (Minuten, Stunden, Wochentag).

Taste  kurz betätigen um die Programmierung erneut durchzuführen.

Sind die eingestellten Werte in Ordnung, Taste  3 sec. betätigen um die Programmierung abzuschliessen. Die Istzeit, die Isttemperatur und der Wochentag werden im Display angezeigt. Das Grundprogramm, werkseitig vorprogrammiert, wird aktiviert. (Genauere Angaben siehe Kapitel Grundprogramm)

Der Fernregler ist ausgeschaltet ("OFF") und kann durch das Betätigen der gewünschten Betriebsarttaste in Betrieb genommen werden.



Das Grundprogramm kann individuell angepasst werden.





4.2 Uhrzeit und Wochentag neu einstellen

Taste  2 sec. betätigen und Uhrzeit und aktueller Wochentag, wie unter Punkt 3.1.2 beschrieben, einstellen.



4. Programmierung und Inbetriebnahme

4.3 Winterzeit bzw. Sommerzeit Einstellung

4.3.1 Winterzeit

Tasten  und  gleichzeitig 3 sec. drücken, die Uhr wird um 1 Std. zurückgestellt.

4.3.2 Sommerzeit

Tasten  und  gleichzeitig 3 sec. drücken, die Uhr wird um 1 Std. vorgestellt.

4.4 Verriegelung des Programms

Tasten ,  und  3 sec. gleichzeitig drücken bis das Symbol für die Verriegelung erscheint.

Symbol für die Verriegelung



Nach der Verriegelung sind alle Tasten gesperrt und das Gerät bleibt in der vorgängig gewählten Betriebsart. (OFF, Raumtemperaturregelung, Schaltuhrbetrieb, oder Trocknen)



Zum Entriegeln die gleichen Tasten 3 sec. gleichzeitig betätigen bis das Symbol für die Verriegelung erlischt.

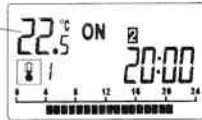

4.5 Soll-Raumtemperatur ändern bei Betriebsart Raumtemperaturregelung

Taste  solange betätigen bis die Solltemperaturanzeige blinkt.

blinkt



Mit   die neu gewünschte Raumtemperatur eingeben und mit  abschliessen.



Es wird immer die jeweilige aktive Solltemperatur geändert ( oder ).



Der neue Wert wird ins Programm übernommen und gespeichert. Die eingestellten Werte bleiben auch nach einem Stromunterbruch (Batteriewechsel) erhalten.

4. Programmierung und Inbetriebnahme

4.6 Regeltemperatur 1 und ändern

Fernregler  mit Taste abschalten

Taste  solange betätigen bis die Solltemperatur 1  Symbol angezeigt wird und die Solltemperaturanzeige blinkt. (Einstellung werkseitig 22° C)

Mit   gewünschte Temperatur einstellen und mit  Taste bestätigen,

danach erscheint das Symbol für die Solltemperatur 2  und die Solltemperaturanzeige blinkt. (Einstellung werkseitig 18° C)

Mit   gewünschte Temperatur einstellen

und mit  Taste bestätigen. Der Vorgang wird abgeschlossen, der Fernregler kehrt in den Ausgangsmodus zurück und die eingestellten Werte werden übernommen.

Anzeige: Isttemperatur, Istzeit, Wochentag, Betriebszustand ("OFF")

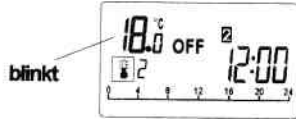

4. Programmierung und Inbetriebnahme

4.7 Standardprogramm ändern, neu programmieren

Der Fernregler ist ab Werk mit einem Grundprogramm für die Raumtemperaturregelung und ein Grundprogramm für den Schaltuhrbetrieb versehen. Das Programm kann nach dem persönlichen Bedarf angepasst werden.

Standardprogramm Raumtemperaturregelung

1	Montag	0 4 8 12 16 20 24
2	Dienstag	0 4 8 12 16 20 24
3	Mittwoch	0 4 8 12 16 20 24
4	Donnerstag	0 4 8 12 16 20 24
5	Freitag	0 4 8 12 16 20 24
6	Samstag	0 4 8 12 16 20 24
7	Sonntag	0 4 8 12 16 20 24

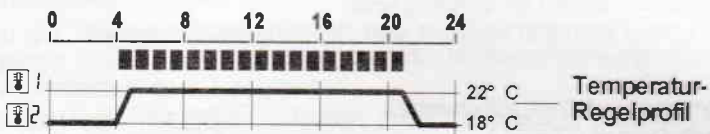
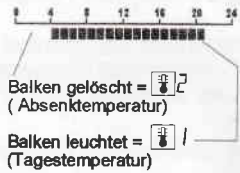

Standardprogramm Schaltuhrbetrieb

1	Montag	0 4 8 12 16 20 24
2	Dienstag	0 4 8 12 16 20 24
3	Mittwoch	0 4 8 12 16 20 24
4	Donnerstag	0 4 8 12 16 20 24
5	Freitag	0 4 8 12 16 20 24
6	Samstag	0 4 8 12 16 20 24
7	Sonntag	0 4 8 12 16 20 24

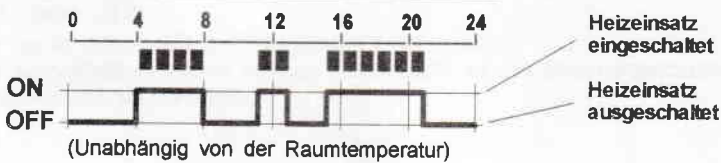

4. Programmierung und Inbetriebnahme



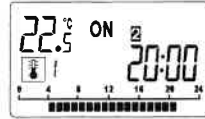

4.8 Standardprogramm Raumtemperaturregelung ändern

Mit Taste  Betriebsart wählen





Taste  solange betätigen, bis die Wochentaganzeige

blinkt, mit   gewünschte Programmart wählen und mit  Taste bestätigen und weiterschalten.

1.  Wochenprogramm (Montag bis Sonntag)
2.  Werktagprogramm (Montag bis Freitag)
3.  Wochenendprogramm (Samstag und Sonntag)
4.  Einzeltagprogramm



blinkt

Bei Programmart 4 (Einzeltag), gewünschte Tag mit   wählen und mit  bestätigen.

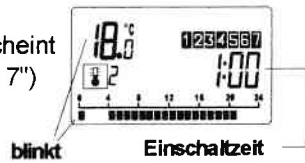

Programmanzeige mit bestehendem Programm erscheint (Bei Programmart 1 u. 2 "Programm für Tag 1 bis 7") (Bei Programmart 3 "Programm für Tag 6 und 7") Solltemperatur und erster Anzeigebalken blinkt.





Mit   gewünschte Zeit anwählen und

mit  kurz betätigen Solltemperatur 1 oder 2 zuweisen ( / )

Dieser Vorgang solange wie gewünscht wiederholen.

Bei Programmart 2 u. 4 ( / ) Taste  kurz betätigen und mit der Programmierung weiterfahren, oder 3 sec. betätigen um die Programmierung abzuschliessen.

Bei Programmart 1 u. 3 ( / ) Taste  3 sec. betätigen um die Programmierung abzuschliessen.



4. Programmierung und Inbetriebnahme





4.9 Standardprogramm Schaltuhrbetrieb ändern

Mit Taste  Betriebsart wählen





Taste  solange betätigen, bis die Wochentaganzeige

blinkt, mit   gewünschte Programmart wählen und mit  Taste bestätigen und weiterschalten.

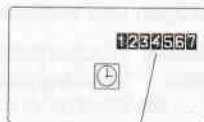
1.  Wochenprogramm (Montag bis Sonntag)
2.  Werktagprogramm (Montag bis Freitag)
3.  Wochenendprogramm (Samstag und Sonntag)
4.  Einzeltagprogramm



Bei Programmart 4 (Einzeltag), gewünschte Tag mit   wählen und mit  bestätigen.



Programmanzeige mit bestehendem Programm erscheint
(Bei Programmart 1 u. 2 " Programm für Tag 1 bis 7")
(Bei Programmart 3 "Programm für Tag 6 und 7")
Erster Anzeigebalken und Einschaltzeit blinken.





Mit   gewünschte Zeit anwählen und

mit  kurz betätigen Schaltzustand wählen ON bzw. OFF

Dieser Vorgang solange wie gewünscht wiederholen.

Bei Programmart 2 u. 4 ( / ) Taste  kurz betätigen und mit der Programmierung weiterfahren, oder 3 sec. betätigen um die Programmierung abzuschliessen.

Bei Programmart 1 u. 3 ( / ) Taste  3 sec. betätigen um die Programmierung abzuschliessen.